

Keone stezaljke

Vijčani priključak, opružni priključak, priključak stopicama, priključak stopica-vijak

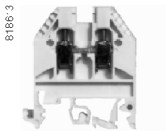

AB1-VV

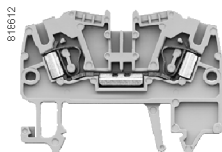

AB1-RR

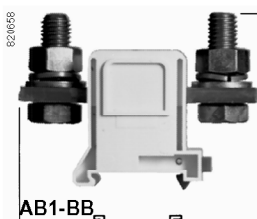

AB1-BB

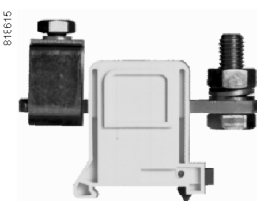

AB1-BC

Stezaljke sa vijčanim priključcima - sive i plave(1) (ugradnja na DIN, C i OMEGA šine)

Nazivni presjek kabela	Dubina	Presjek kabela			Pakiranje	Jedinična referenca (1)	Težina
		Savijljivi kabel	Kruti kabel	Kruti kabel			
mm ²	mm	mm ²	mm ²	mm ²			kg
2.5	5	0.5...2.5	0.5...1.5	0.5...4	100	AB1-VV235U	0.007
4	6	0.5...4	0.5...2.5	0.5...6	100	AB1-VV435U	0.008
6	8	0.5...6	0.5...6	0.5...10	100	AB1-VV635U	0.015
10	10	1...10	1...10	1...16	50	AB1-VVN1035U	0.026
16	12	2.5...16	2.5...16	6...25	50	AB1-VVN1635U	0.040
35	16	6...35	6...35	10...50	20	AB1-VVN3535U	0.071
70	24	16...70	16...70	16...95	20	AB1-VVN7035U	0.173
150	28	35...150	35...150	35...185	10	AB1-VVN15035U	0.267

Stezaljke sa opružnim priključcima (ugradnja na DIN i OMEGA šine)

Nazivni presjek kabela	Dub.	Broj priključaka	Presjek kabela			Pakiranje	Jedinična referenca	Težina
			Savijljivi kabel	Kruti kabel	Kruti kabel			
mm ²	mm		mm ²	mm ²	mm ²		kg	
2.5	5	2	0.5...2.5	0.5...1.5	0.5...4	100	AB1-RR235U2GR	0.007
		3	0.5...2.5	0.5...1.5	0.5...4	100	AB1-RR235U3GR	0.008
		4	0.5...2.5	0.5...1.5	0.5...4	100	AB1-RR235U4GR	0.008
4	6	2	0.5...4	0.5...2.5	0.5...6	100	AB1-RR435U2BL	0.009

Stezaljke sa priključcima za stopice (ugradnja na DIN i OMEGA šine)

Nazivni presjek kabela	Dubina	Presjek kabela			Pakiranje	Jedinična referenca	Težina
		Savijljivi kabel	Kruti kabel	Kruti kabel			
mm ²	mm	mm ²	mm ²	mm ²			kg
95	32	do 95		do 95	10	AB1-BB9535	0.169
185	42	do 185		do 185	10	AB1-BB18535	0.250
240	42	do 240		do 240	10	AB1-BB24035	0.265

Stezaljke sa priključcima stopica-vijak (ugradnja na DIN i OMEGA šine)

Nazivni presjek kabela	Dubina	Presjek kabela			Pakiranje	Jedinična referenca	Težina
		Savijljivi kabel	Kruti kabel	Kruti kabel			
mm ²	mm	mm ²	mm ²	mm ²			kg
95	32	16...95		16...95	10	AB1-BC9535	0.236
150	42	25...150		25...150	10	AB1-BC15035	0.277
240	42	35...240		35...240	10	AB1-BC24035	0.287

(1) Za plave stezaljke potrebno je dodati BL na kraj reference. Na primjer: AB1-VV235U se mijenja u AB1-VV235UBL

Redne stezaljke

Za zaštitno uzemljenje i za cilindrične osigurače

310616

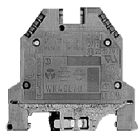

AB1-TP

Stezaljke za zaštitno uzemljenje - žuto zelene (ugradnja na DIN, C i OMEGA šine)

Nazivni presjek kabela	Dubina	Presjek kabela			Pakiranje	Jedinična referenca	Težina
		Savitljivi kabel Bez kabel. završetka	Savitljivi kabel Sa kabel. završetkom	Kruti kabel			
mm ²	mm	mm ²	mm ²	mm ²			kg
4	6	0.5...4	0.5...2.5	0.5...6	100	AB1-TP435U	0.025
6	8	0.5...6	0.5...6	0.5...10	100	AB1-TP635U	0.042
10	10	1...10	1...10	1...16	50	AB1-TP1035U	0.057
16	12	2.5...16	2.5...16	6...25	50	AB1-TP1635U	0.076
35	16	6...35	6...35	10...50	20	AB1-TP3535U	0.127

310617

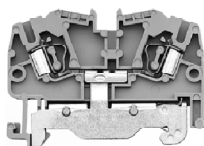

AB1-RRTP

Stezaljke za zaštitno uzemljenje sa opružnim priključcima

Nazivni presjek kabela	Dubina	Presjek kabela			Broj priključaka	Pakiranje	Jedinična referenca	Težina
		Savitljivi kabel Bez kabel. završetka	Savitljivi kabel Sa kabel. završetkom	Kruti kabel				
mm ²	mm	mm ²	mm ²	mm ²			kg	
2.5	2	0.5...2.5	0.5...1.5	0.5...4	5	100	AB1-RRTP235U2	0.013
	4	0.5...2.5	0.5...1.5	0.5...4	5	100	AB1-RRTP235U4	0.016
4	4	0.5...4	0.5...2.5	0.5...6	6	100	AB1-RRTP435U2	0.015

Stezaljke za cilindrične osigurače (ugradnja na DIN, C i OMEGA šine)

Nazivni presjek kabela	Dubina	Presjek kabela			Veličina osigurača	Pakiranje	Jedinična referenca	Težina
		Savitljivi kabel Bez kabel. završetka	Savitljivi kabel Sa kabel. završetkom	Kruti kabel				
mm ²	mm	mm ²	mm ²	mm ²			kg	
10	12	1...10	1...10	1...16	5 x 20 mm	50	AB1-FU10135U	0.040
					5 x 25 mm	50	AB1-FU10235U	0.040
					5 x 30 mm	50	AB1-FU10335U	0.040
					6.2 x 32 mm	50	AB1-FU10435U	0.040

Redne stezaljke

Za 3-žične senzore, prekidne, dvoredne, za diode ili osigurače (1)

Stezaljke za 3-žične senzore (1)

Nazivni presjek kabela	Dubina	Signalizacija	Presjek kabela			Pakiranje	Jedinična referenca	Težina
			Savitljivi kabel	Kruti kabel	Kruti kabel			
			Bez kabel. završetka	Sa kabel. završetkom				
mm ²	mm		mm ²	mm ²	mm ²			kg
Bez zaštitnog vodiča								
2.5	6		0.5...2.5	0.5...1.5	0.5...4	100	AB1-DDP235U	0.010
		24 V (+) LED	0.5...2.5	0.5...1.5	0.5...4	100	AB1-DDP235ULP	0.010
		24 V (-) LED	0.5...2.5	0.5...1.5	0.5...4	100	AB1-DDP235ULM	0.010
Sa zaštitnim vodičem								
2.5	6	-	0.5...2.5	0.5...1.5	0.5...4	100	AB1-DDP235T	0.015
		24 V (+) LED	0.5...2.5	0.5...1.5	0.5...4	100	AB1-DDP235TLP	0.015
		24 V (-) LED	0.5...2.5	0.5...1.5	0.5...4	100	AB1-DDP235TLM	0.015

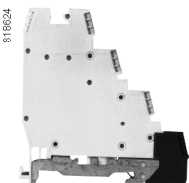

AB1-DDP235T

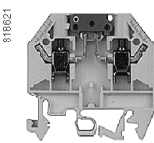

AB1-SC435U

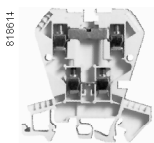

AB1-ET435U

Prekidne stezaljke (1)

Nazivni presjek kabela	Dubina	Presjek kabela			Pakiranje	Jedinična referenca	Težina
		Savitljivi kabel	Kruti kabel	Kruti kabel			
		Bez kabel. završetka	Sa kabel. završetkom				
mm ²	mm	mm ²	mm ²	mm ²			kg
4	6	0.5...4	0.5...2.5	0.5...6	100	AB1-SC435U	0.012

Dvoredne stezaljke (1)

Nazivni presjek kabela	Dubina	Presjek kabela			Pakiranje	Jedinična referenca	Težina
		Savitljivi kabel	Kruti kabel	Kruti kabel			
		Bez kabel. završetka	Sa kabel. završetkom				
mm ²	mm	mm ²	mm ²	mm ²			kg
4	6	0.5...4	0.5...2.5	0.5...6	100	AB1-ET435U	0.015

Stezaljke sa vijčanim priključcima za diode, otpornike ili osigurače (1)

Nazivni presjek kabela	Dubina	Presjek kabela			Pakiranje	Jedinična referenca	Težina
		Savitljivi kabel	Kruti kabel	Kruti kabel			
		Bez kabel. završetka	Sa kabel. završetkom				
mm ²	mm	mm ²	mm ²	mm ²			kg
4	6	0.5...4	0.5...2.5	0.5...6	100	AB1-SF435U	0.012
Pomični nosač za diode, otpornike ili osigurače							
Funkcija		Karakteristike			Pakiranje	Jedinična referenca	Težina
							kg
Za diode ili otpornike					100	AB1-SV1	0.005
Za osigurače (5 x 20 mm)					100	AB1-SF520	0.005
					100	AB1-SF520B	0.005
					100	AB1-SF520M	0.005

Stezaljke sa opružnim priključcima za diode ili osigurače (1)

Nazivni presjek kabela	Dubina	Broj priključaka	Presjek kabela			Pakiranje	Jedinična referenca	Težina
			Savitljivi kabel	Kruti kabel	Kruti kabel			
			Bez kabel. završetka	Sa kabel. završetkom				
mm ²	mm		mm ²	mm ²	mm ²		kg	
4	6	2	0.5...4	0.5...2.5	0.5...6	100	AB1-RRSF435U	0.010
Pomični nosač za diode ili osigurače								
Funkcija		Karakteristike			Pakiranje	Jedinična referenca	Težina	
							kg	
Za diode					100	AB1-SV1	0.005	
					100	AB1-SV2	0.005	
Za osigurače (5 x 20 mm)					100	AB1-SF520	0.005	
					100	AB1-SF520B	0.005	
					100	AB1-SF520M	0.005	

(1) Ugradnja na DIN, C i OMEGA šine.

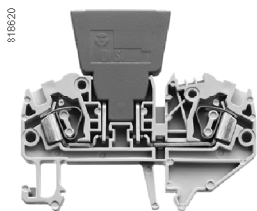

AB1-RRSF

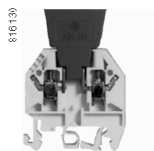

AB1-SV1

816625

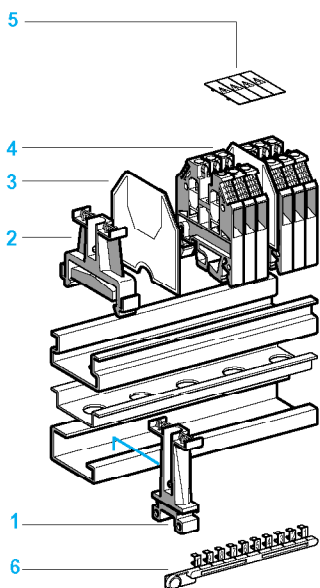

- 1 Plastična ili metalna krajnja pločica
 2 Plastična ili metalna krajnja pločica
 3 Krajnji poklopac
 4 Pregradna pločica
 5 Poklopac za energetske priključke
 6 Nosač 10 oznaka

Dodatni pribor

Opis	Debljina mm	Za stezaljke	Pakiranje	Jedinična referenca	Težina kg		
Metalna krajnja ploč. (na DIN ili OMEGA šinu)	8	Sve	100	AB1-AB8M35	0.007		
Plast. krajnja ploč. (na DIN ili OMEGA šinu)	8	Sve	100	AB1-AB8P35	0.006		
Krajnji poklopac	1.5	AB1-VV235U, 435U	50	AB1-AC24	0.002		
		AB1-VV635U	50	AB1-AC6	0.003		
	2	AB1-VVN1035U	10	AB1-ACN10	0.004		
		AB1-VVN1635U	10	AB1-ACN16	0.005		
Pregradna pločica	3	AB1-VV235U, 435U	50	AB1-AS24	0.002		
		AB1-VV635U	50	AB1-AS6	0.003		
	3	AB1-VV1035U	10	AB1-ASN10	0.004		
		AB1-VV1635U	10	AB1-ASN16	0.006		
		3	AB1-VV235U	100	AB1-CS2	0.001	
			AB1-VV435U	100	AB1-CS4	0.001	
Poklopac za energetske priključke	3	AB1-VV635U	100	AB1-CS6	0.002		
		AB1-VVN1035U	10	AB1-CSN10	0.001		
		AB1-VVN1635U	10	AB1-CSN16	0.001		
		AB1-VVN3535U	10	AB1-CSN35	0.001		
		AB1-VVN7035U	10	AB1-CSN70	0.001		
		Kratkospojnici izolirani za 10 polova	3	AB1-VV235U	50	AB1-ALN210	0.010
				AB1-VV435U	50	AB1-ALN410	0.015
AB1-VV635U	50			AB1-ALN610	0.030		
AB1-VV1035U	50			AB1-ALN1010	0.058		
AB1-VV1635U	50			AB1-ALN1610	0.125		
10 brojčanih oznaka		Sve	25	AB1-R●●(1)	0.002		
10 slovčanih oznaka		Sve	25	AB1-G●(1)	0.002		

(1) Nadopuniti referencu sa: **V** 0 1 2 3 4 5 6 7 8 9 11 12 13
 Oznaka: prazna 0 1 2 3 4 5 6 7 8 9 0 do 9 + -

(2) Nadopuniti referencu sa slovom (A-Z) npr. slovo X **AB1-GX**

Ostali pribor na upit.